

# PREINSTALACIÓN E INSTALACIÓN

## **METALU PK**

### ELEVADOR HIDRÁULICO PORTÁTIL

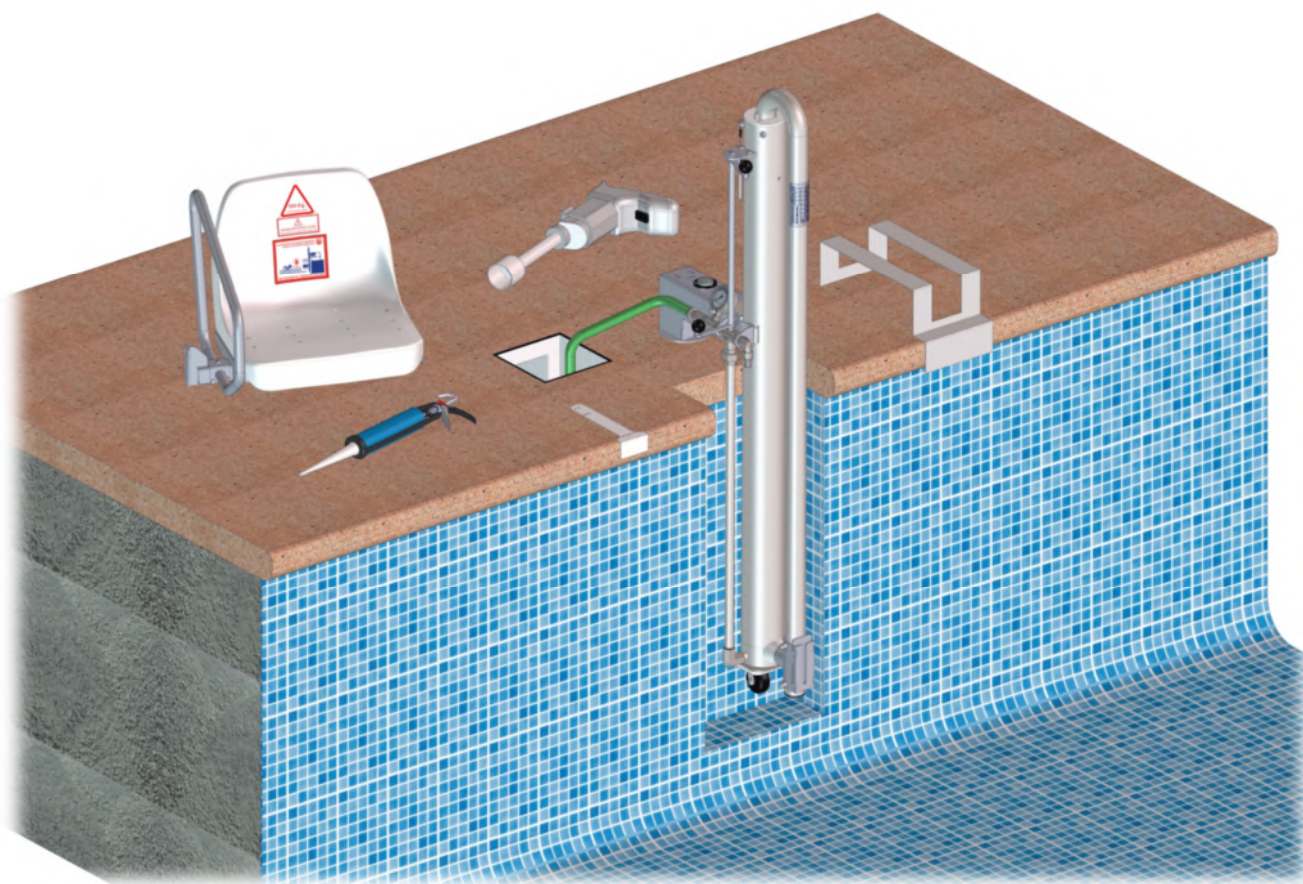



## Índice

1.	Cotas del anclaje.....	3
2.	Preinstalación.....	4
2.1	Preinstalación en piscinas con perfil tipo Skimmer.....	6
2.2	Preinstalación en piscinas con perfil tipo canal desbordante. ....	6
3.	Instalación.....	7
4	Desmontaje y almacenaje del producto. ....	15



## 1. Cotas del anclaje.

El modelo METALU PK consta de un casquillo de anclaje cilíndrico. Sus dimensiones en milímetros se pueden mostrar en la siguiente imagen:

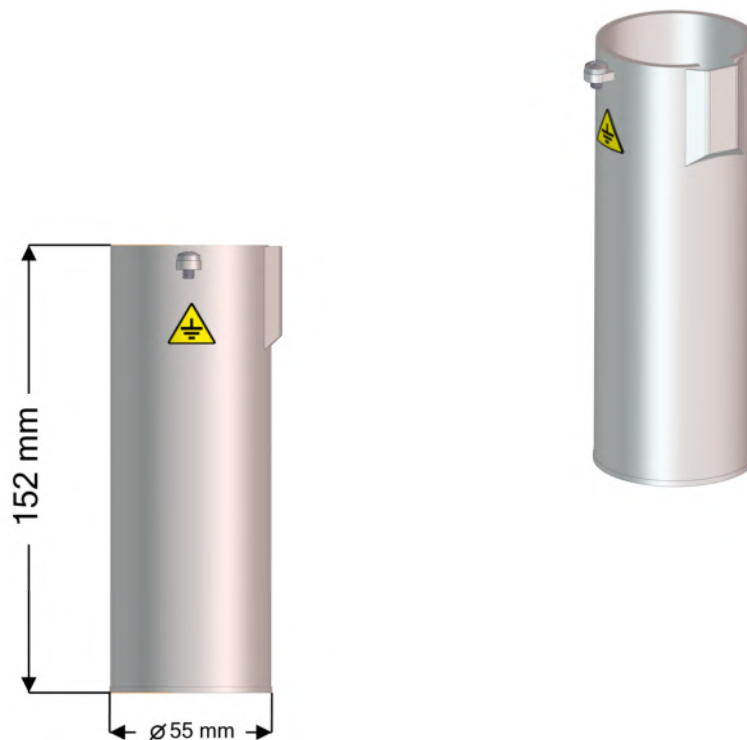

## 2. Preinstalación.

Antes de instalar el elevador METALU PK, hay que tener en cuenta los siguientes puntos:

- Para elegir la zona de instalación del elevador tener en cuenta el **Código Técnico de Edificación (CTE)**, además de las normativas que apliquen a cada comunidad autónoma.
- Elegir bien la ubicación del elevador. Aconsejamos poner el elevador donde el vaso de piscina tenga una **profundidad adecuada para que en el caso de que el usuario necesite asistencia de otra persona pueda hacer pie fácilmente en la piscina. El mínimo permitido por el modelo METALU PK es de 0,90 metros a la media caña de la piscina.**
- El radio de acción de la silla debe de tener el espacio mínimo de **1 metro libre a cada lado del elevador.**

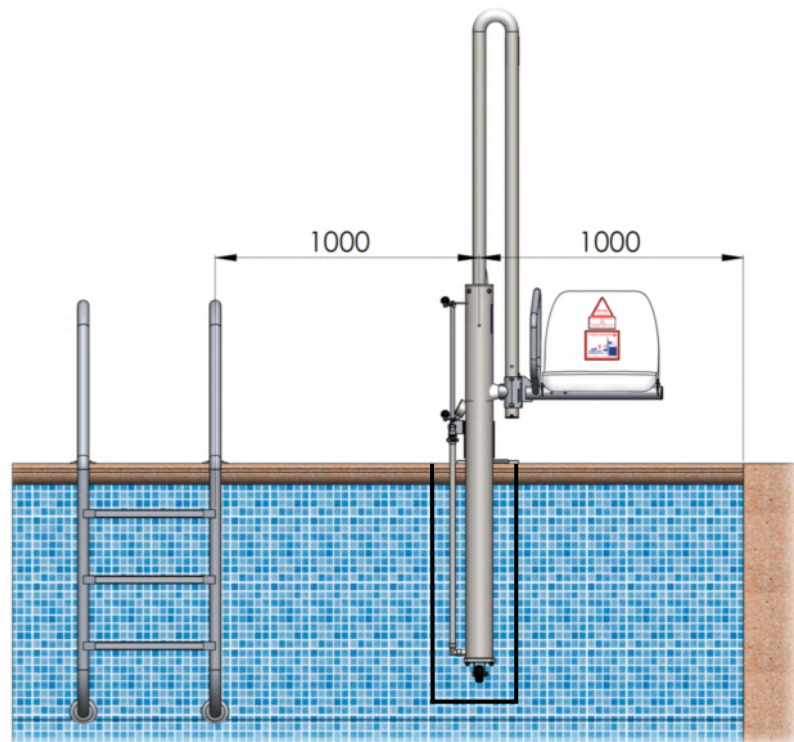

*Espacio mínimo libre de obstáculos de 1 metro a cada lado del elevador.*

- Disponer de una toma de agua de 1/2" con una presión entre **3,5 y 5,5 bar** en la ubicación del elevador.
  - Si la red no alcanzara el mínimo de dicha presión, sería necesario instalar un grupo de presión o bomba de agua. (Ver anexo 1 del documento "Despiece y Solución de problemas" del modelo METALU PK).
  - En caso de exceso de presión instalar un reductor de presión.
- La manguera de entrada al sistema hidráulico debe tener un **diámetro interior mínimo de 12 mm**. Si es inferior perjudicará al correcto funcionamiento del elevador.
- Verificar que el elevador no se instala encima del skimmer, tuberías, impulsores o cualquier otro componente externo que pueda afectar al funcionamiento normal de cualquier elemento.

- Para aplicar la garantía es obligatorio realizar la conexión del elevador a la **red equipotencial suplementaria (toma de tierra)**.

Las piscinas de uso público o comunitario deben tener en cuenta la normativa de cada comunidad autónoma para **realizar la conexión a la red equipotencial** suplementaria de la que dispondrá la piscina según las instrucciones técnicas complementarias del reglamento electrotécnico para la baja tensión ITC-BT-31.

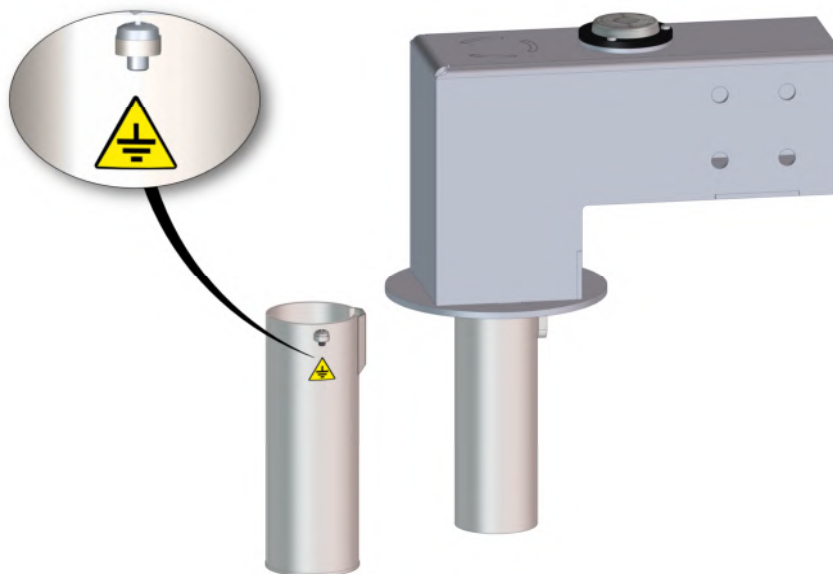

*Conexión a la red equipotencial suplementaria.*

## 2.1 Preinstalación en piscinas con perfil tipo Skimmer.

Para mayor estética, mantenimiento y seguridad en **la instalación del elevador se recomienda instalar en las cercanías del elevador una arqueta** (llave de corte y toma de agua). De forma orientativa y dependiendo de cada piscina, se construirá la arqueta a una distancia aproximada de 200 mm del anclaje del elevador y del borde de la piedra de coronación.

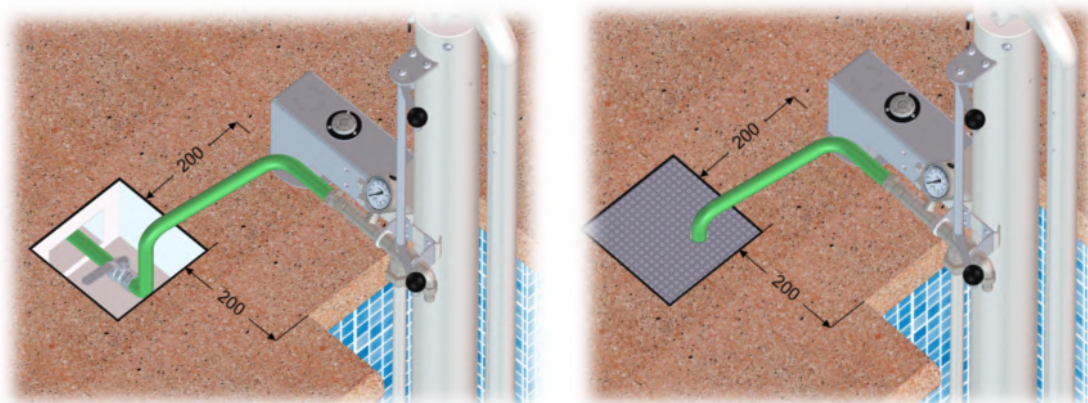

En caso de dudas con el perfil de piscina solicitar el “*Formulario de cotas para el perfil de piscinas tipo Skimmer*”. Completando este formulario se realiza un análisis de compatibilidad del elevador y se recibe asesoramiento personal del perfil de piscina.

## 2.2 Preinstalación en piscinas con perfil tipo canal desbordante.

Para piscinas con perfil tipo canal desbordante es recomendable **utilizar la canaleta de desagüe** de la propia piscina para poder instalar en las proximidades del elevador la toma de agua junto a una llave de corte para el sistema hidráulico del elevador.

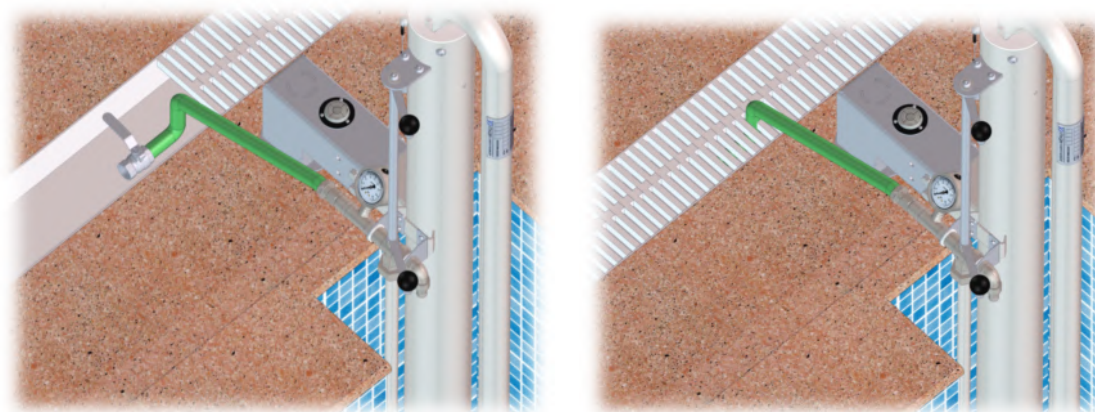

*Recomendación de utilizar canaleta de desagüe en preinstalación.*

De igual manera, en caso de dudas con el perfil de piscina solicitar el “*Formulario de cotas para el perfil de piscinas tipo canal desbordante*”. Completando este formulario se realiza un análisis de compatibilidad del elevador y se recibe asesoramiento personal del perfil de piscina.

### 3. Instalación.

Para la instalación del elevador modelo METALU PK son necesarias los siguientes materiales:

- Taladro percutor.
- Broca corona de 68 mm aproximadamente.
- Lápiz para marcar.
- Herramientas comunes:
  - Llaves fijas planas 12-13 y 16-17.
  - Juego de llaves Allen hexagonales.
  - Martillo y cincel.
- Anclaje químico EPOXI y pistola para aplicación.

**Paso 1.** Ajustar el apoyo inferior del elevador. Para ello, medir el vuelo del borde de la piscina y respetar la siguiente tabla:

<b><u>Vuelo del borde (mm)</u></b>	0-9	10-19	20-29	30-39	40-49	50-59
<b><u>Taladro del apoyo inferior</u></b>	Nº 2	Nº 3	Nº 4	Nº 5	Nº 6	Nº 7

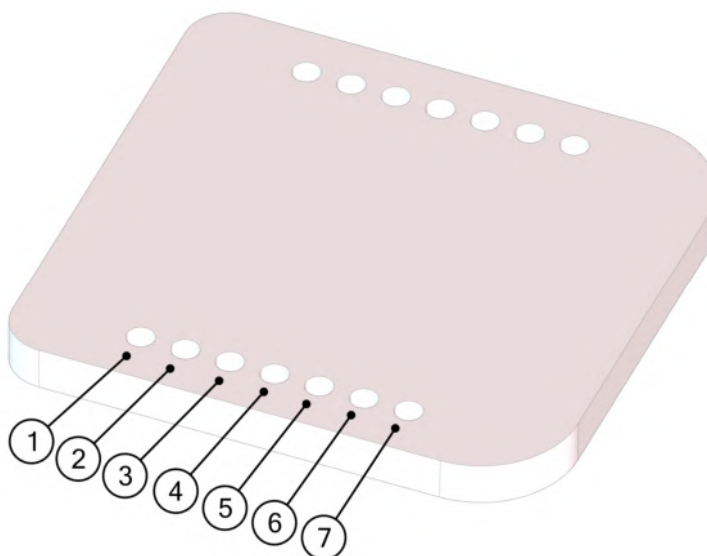

**El elevador sale de fábrica de manera estándar en la posición del taladro Nº 2.**

En el caso de que el vuelo sea mayor a 60 mm hacérselo saber al departamento técnico de METALU para servir el elevador con un apoyo inferior especial.

Ejemplo visualmente explicativo del ajuste inferior del elevador:

**Si el vuelo del borde es de 39 mm, colocar el apoyo inferior en el taladro N° 5 del apoyo inferior.**

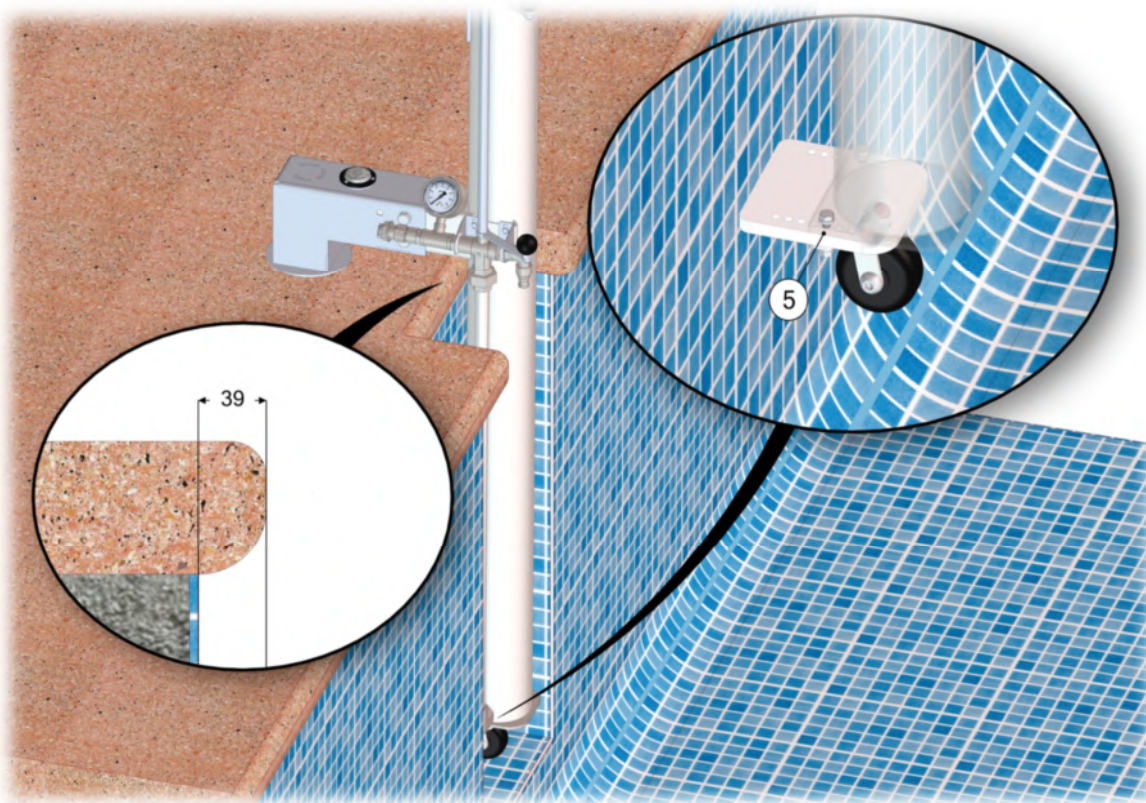

**Paso 2.** Identificar la posición del anclaje que mejor se adapta a la piscina.

- **La posición 1 (anclaje estándar) queda más alejada del borde la piscina.**
  - La distancia del eje el anclaje al borde es de 215 mm
- **La posición 2 (anclaje estándar) queda más cercana del borde de la piscina.**
  - La distancia del eje el anclaje al borde es de 175 mm

**Anclaje estándar  
Posición 1**

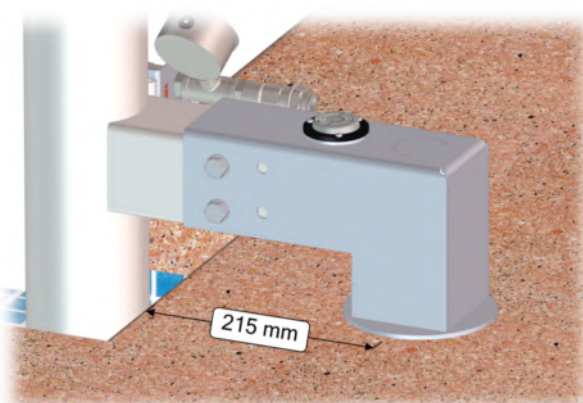

**Anclaje estándar  
Posición 2**

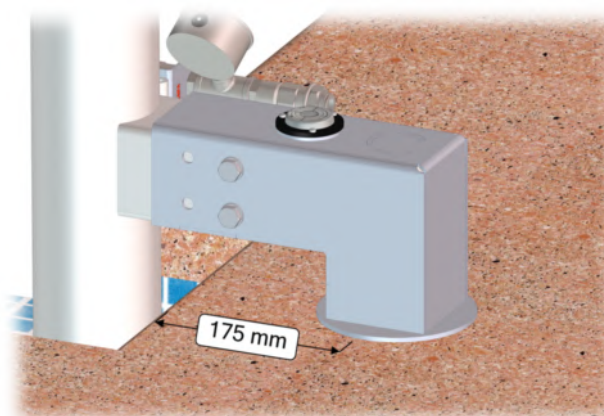

**Paso 3.** Posicionar la **plantilla de marcado** en el borde de la piscina y marcar con lápiz la zona donde se debe realizar el taladro. La plantilla tiene 2 posiciones claramente identificadas, marcar la más adecuada dependiendo del perfil de la piscina.

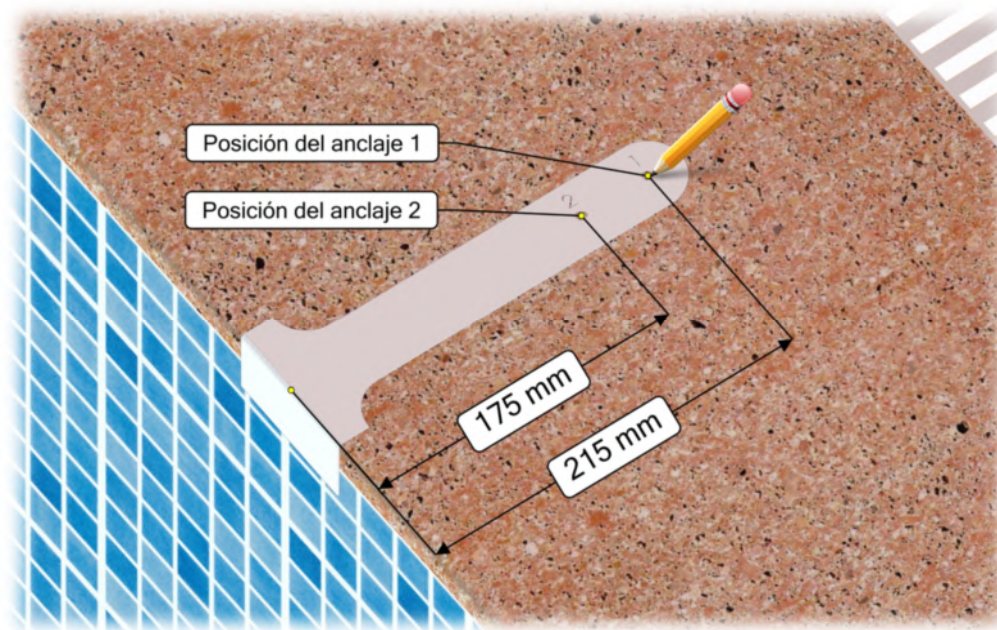

**Paso 4.** Taladrar la piedra de coronación en la marca realizada anteriormente. Utilizar el taladro con la broca corona de 68 mm. Por seguridad, recomendamos que no haya bañistas mientras se taladra.

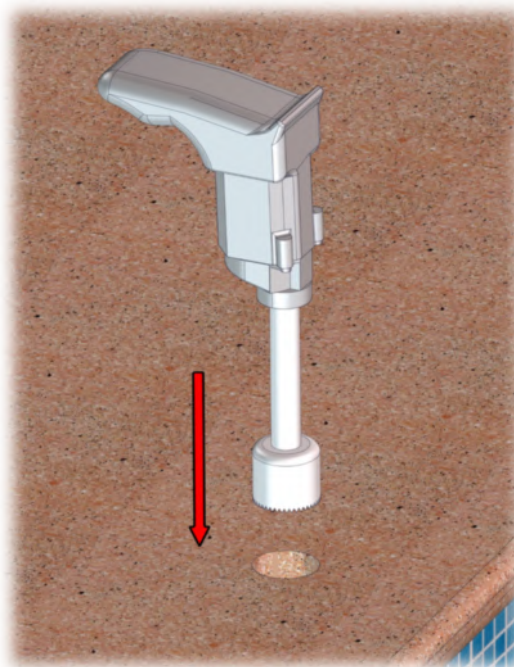

**Paso 5.** Introducir el casquillo. Asegurarse que no hay obstáculos en el orificio y que queda **a ras del suelo, ni saliente ni hundido**. No aplicar aún el anclaje químico.

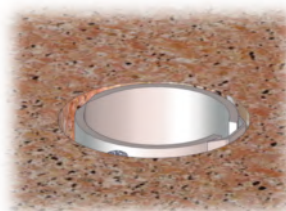
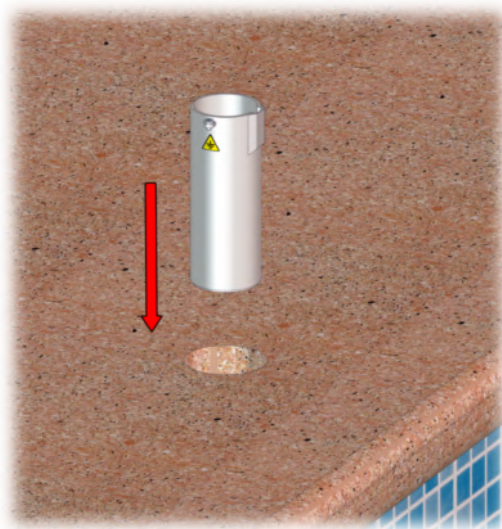

Posición correcta:  
A ras del suelo



Posición incorrecta:  
Saliente



Posición incorrecta:  
Hundido

Limpiar en profundidad el polvo del taladro con aire o agua.

**Paso 6.** A modo de comprobación, colocar el anclaje dentro del casquillo embutido y verificar que la burbuja de ojo de buey se posiciona en el centro del nivel. No aplicar aún el anclaje químico.

**Paso 7.** Retirar el casquillo embutido del taladro, dejándolo libre. Conectar la red equipotencial suplementaria (toma de tierra) de la piscina al casquillo embutido.

**Punto 7.1** Rellenar 1/3 del taladro con el anclaje químico EPOXI.

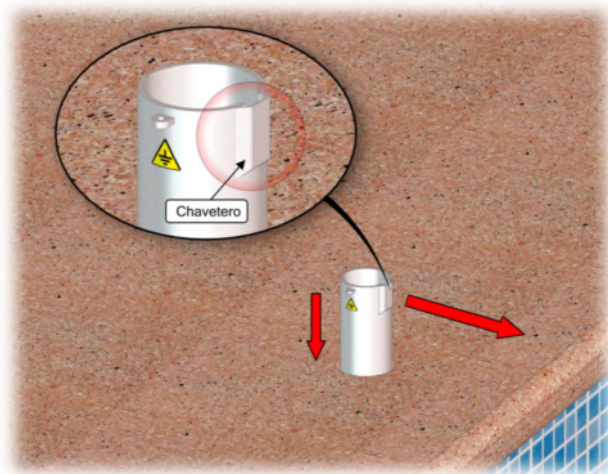

**Punto 7.2** Introducir en su totalidad el casquillo embutido en el taladro realizado.



Verificar que el casquillo embutido queda:

- A ras del suelo.
- Chavetero dirección al vaso de la piscina.
- Queda centrado al taladro realizado.

**Paso 8.** Inmediatamente después posicionar **el anclaje** en el casquillo embutido y la **plantilla de posicionamiento** en el borde de la piscina.

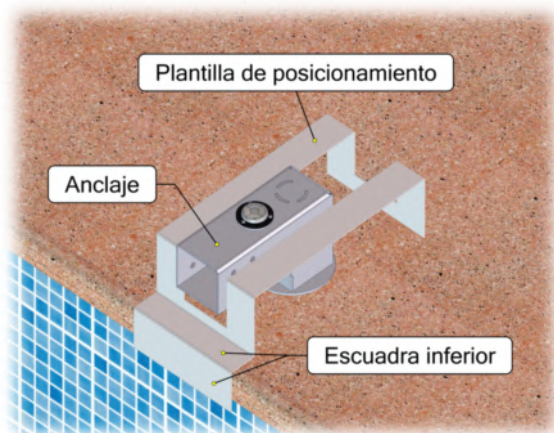

**Punto 8.1** La plantilla de posicionamiento debe de quedar encajada en el anclaje. Posicionarla **perpendicularmente** a la pared de la piscina. **La escuadra inferior de la plantilla debe de quedar perfectamente encajada en el borde, con sus caras interiores en pleno contacto.**

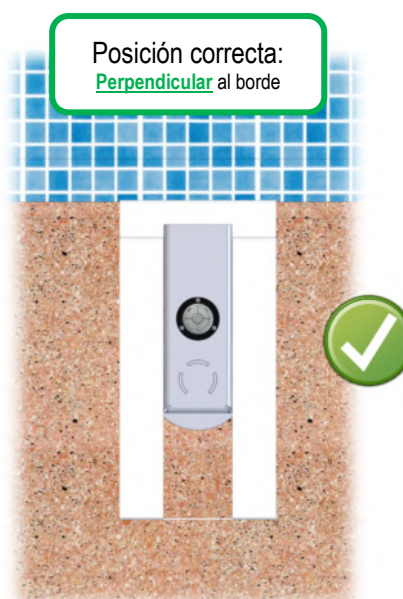

**Punto 8.2** Colocar las dos **cuñas de poliestireno** entre la cara inferior del anclaje y el suelo. Ajustarlas hasta dejar la burbuja del **nivel de ojo de buey** **posicionada en el centro, siendo lo más preciso posible.**

**Volver a comprobar la posición correcta del punto 8.1**

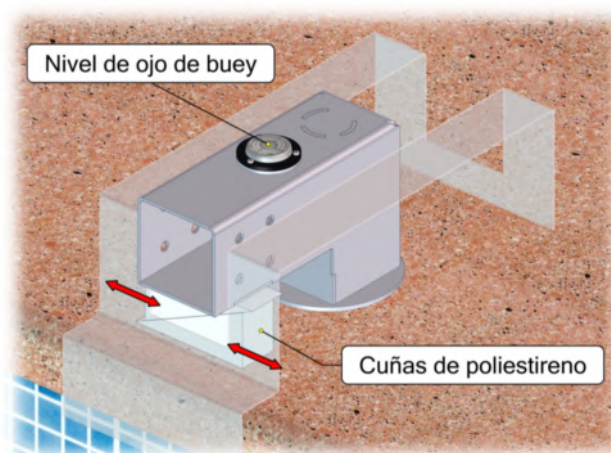

**¡Muy importante!**



**Paso 9.** Esperar al menos 30 minutos a que el anclaje químico se seque.

**Paso 10.** Rellenar con el anclaje químico EPOXI los huecos vacíos de aire que puedan quedar en la cara exterior del casquillo embutido. Dejar accesible la conexión de toma de tierra. Retirar el sobrante de químico EPOXI raseándolo al suelo.

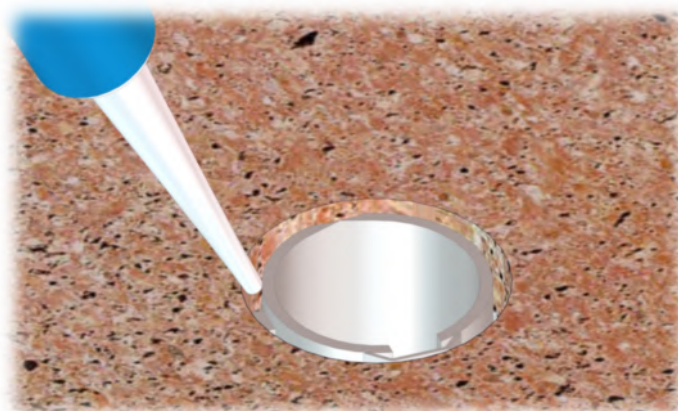

**Paso 11.** Esperar de nuevo aproximadamente 30 minutos a que el resto de anclaje químico se seque.

**Paso 12.** Retirar el anclaje y atornillarlo en el elevador en la posición 1 o 2 según corresponda. Revisar el “Paso 2” para comprobar la posición del anclaje.

**Paso 13.** Para los **anclajes especiales**, posicionar el pie de apoyo en la cara inferior del anclaje. Elegir la posición que mejor se adapte al borde de la piscina.



**Solo para anclajes especiales**

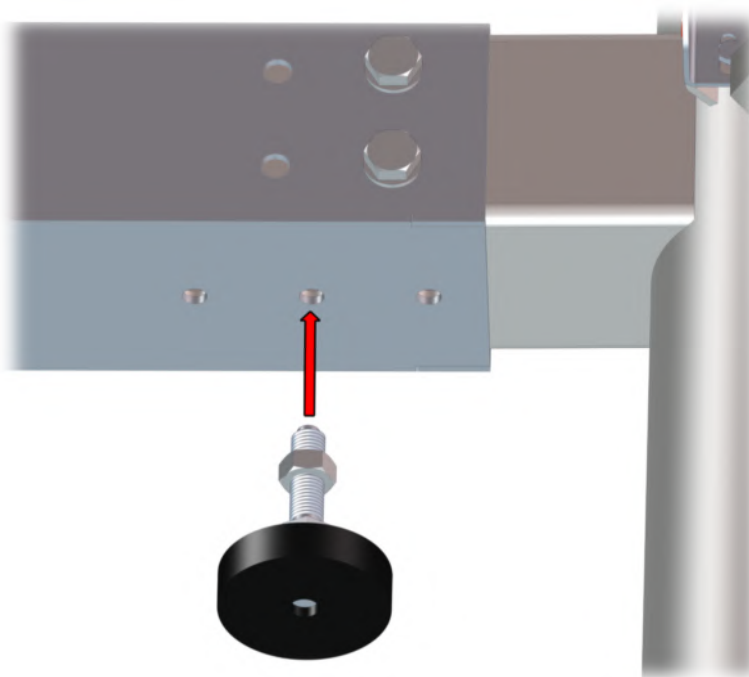

**Paso 14.** Colocar el elevador en la piscina y comprobar que:

- La burbuja del nivel del ojo de buey se queda posicionada en el centro.
- El apoyo inferior hace contacto con la pared interior de la piscina. Si no hace contacto con la pared modificar al taladro más adecuado.

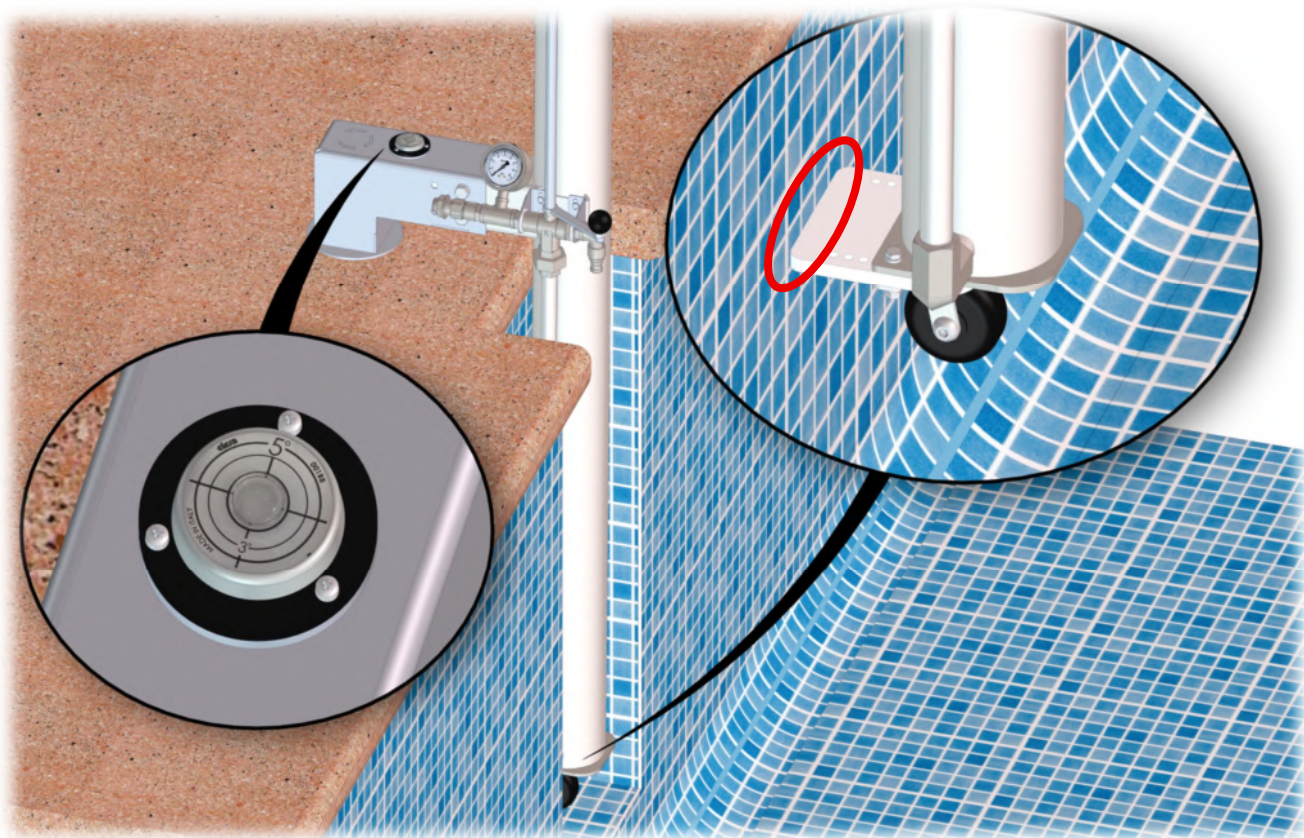

**Paso 15.** Purgar la toma de agua y conectar el sistema hidráulico del elevador.

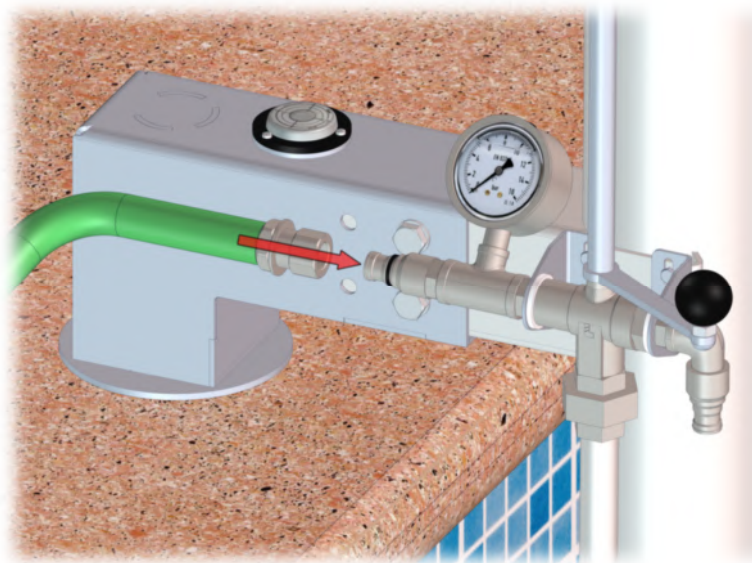

**Paso 16.** Cortar la punta del cabezal del manómetro. Este corte es necesario para su correcto funcionamiento.



**Paso 17.** Subir el elevador y colocar el soporte de la silla en el porta silla.

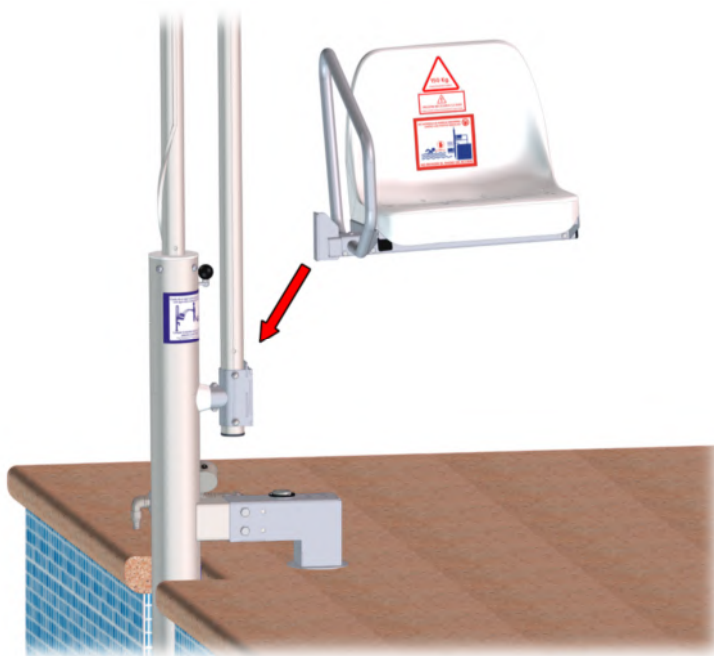

**Paso 18.** Subir y bajar completamente el elevador sin carga varias veces. Posteriormente hacerlo con carga.

## 4 Desmontaje y almacenaje del producto.

Para el desmontaje del elevador modelo METALU PK es necesario seguir los siguientes sencillos pasos:

1. Subir el elevador y desenganchar el soporte de la silla del porta-silla.

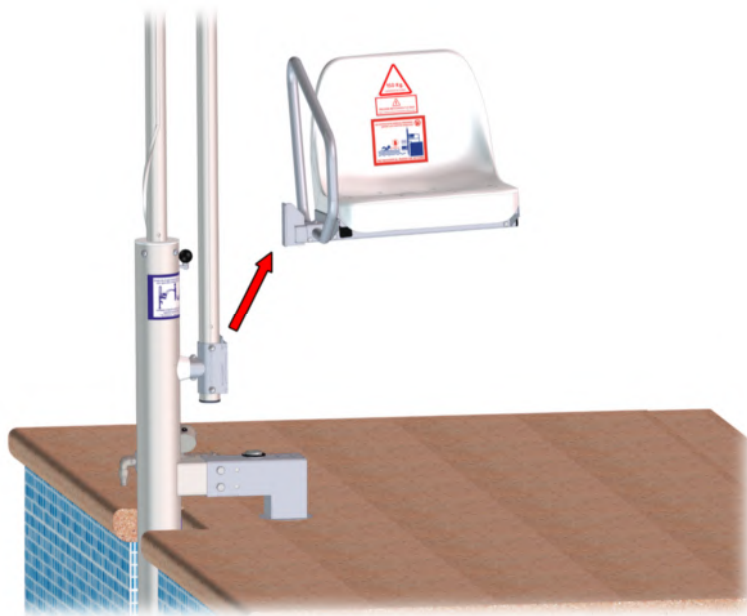

2. Hacer bajar el elevador por completo.

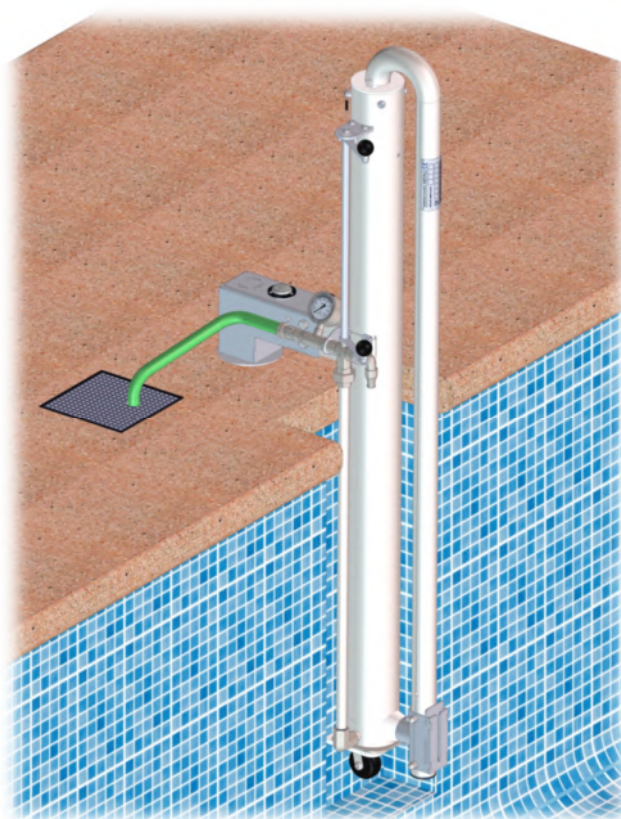

3. Desconectar el sistema hidráulico.

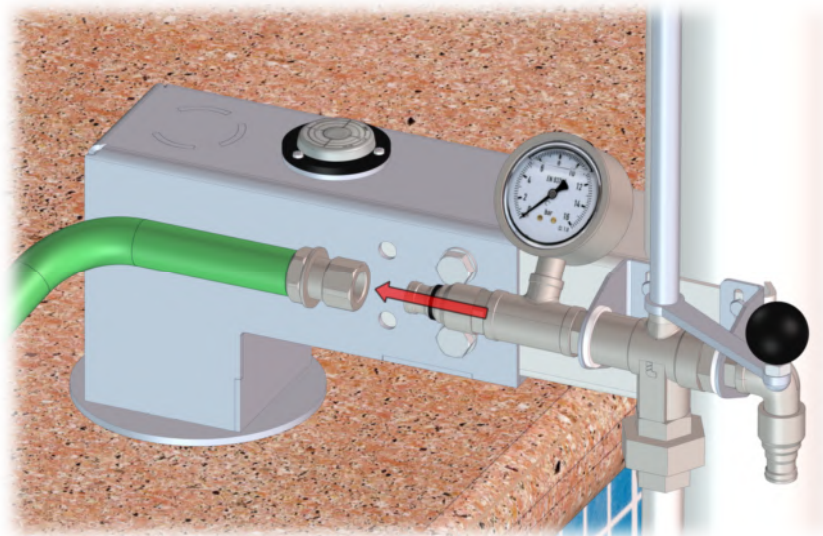

4. Desencajar el anclaje y transportar el conjunto hasta el almacén.

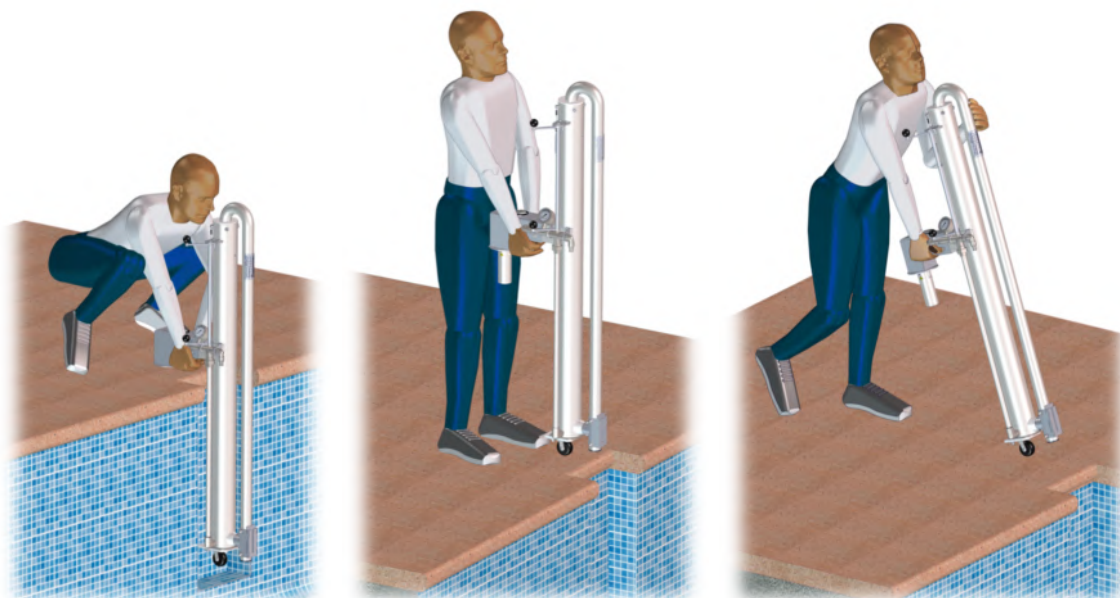

5. Colocar el elevador en los soportes fijos de pared de su zona de almacenamiento.

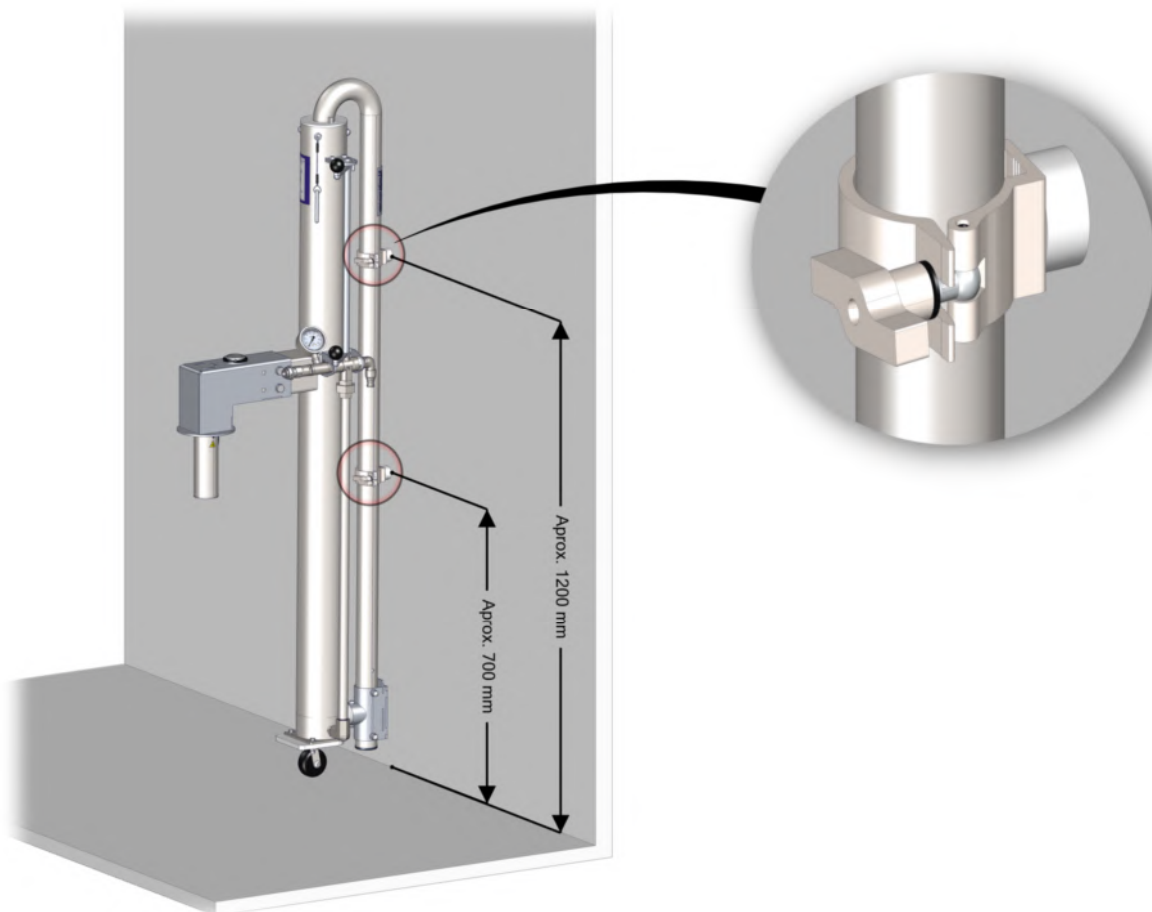

6. Colocar tapadera y apretar tornillo central.

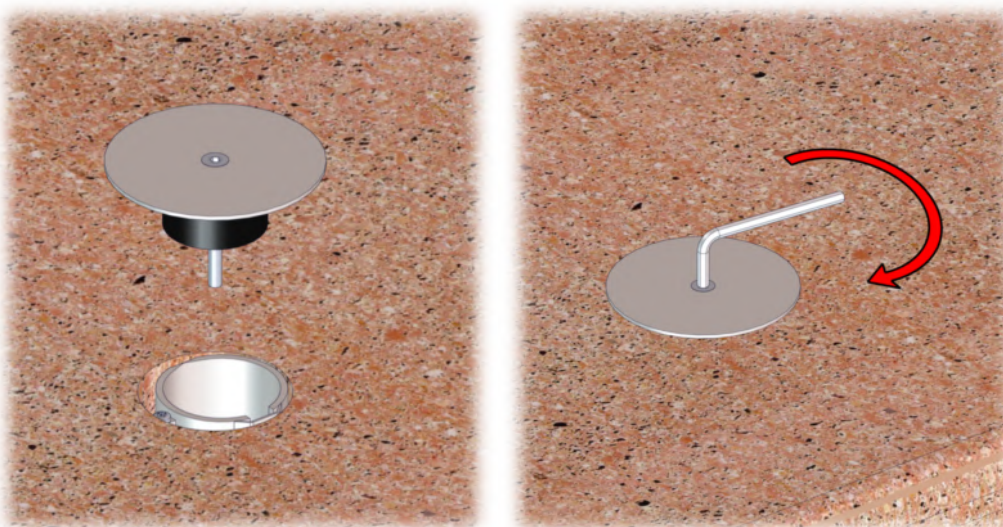

# MANUFACTURAS METÁLICAS LUISIANERAS, S.L.

## Ascensor acuático hidráulico modelo METALU PK

### Preinstalación e instalación

**Dirección:** Polígono Industrial Los Motillos, C/ Madrid n.º 11 naves A, C, D, G, H, 41430.

**Localidad:** La Luisiana (Sevilla) – España.

**CIF:** B – 41834508

**Teléfono principal:** +34 955 907 784

**Página web:** [www.ascensoracuatico.com](http://www.ascensoracuatico.com)

**Correo electrónico:** [info@ascensoracuatico.com](mailto:info@ascensoracuatico.com)

#### **Contactos para consultas técnicas:**

- Teléfono: +34 610 267 663
- Correo: [soporte@ascensoracuatico.com](mailto:soporte@ascensoracuatico.com)

